



OWNER'S MANUAL

**MANUEL
D'UTILISATION**

Model • Modèle

DDR301

DDR401

DDR408H

DDR503H

CAUTION:

Read complete installation and operating instructions before installing and/or using the dehumidifier.

PRÉCAUTION:

Veillez lire attentivement les consignes de sécurité et les instructions d'utilisation avant l'utilisation initiale de ce produit.

**KEEP THESE
INSTRUCTIONS FOR
FUTURE REFERENCE.**

If the Dehumidifier changes ownership, be sure this manual accompanies the unit.

**GARDER CES
INSTRUCTIONS POUR LA
CONSULTATION AU FUTUR**

Si le déshumidificateur est vendu, ce manuel doit être inclus avec l'appareil.

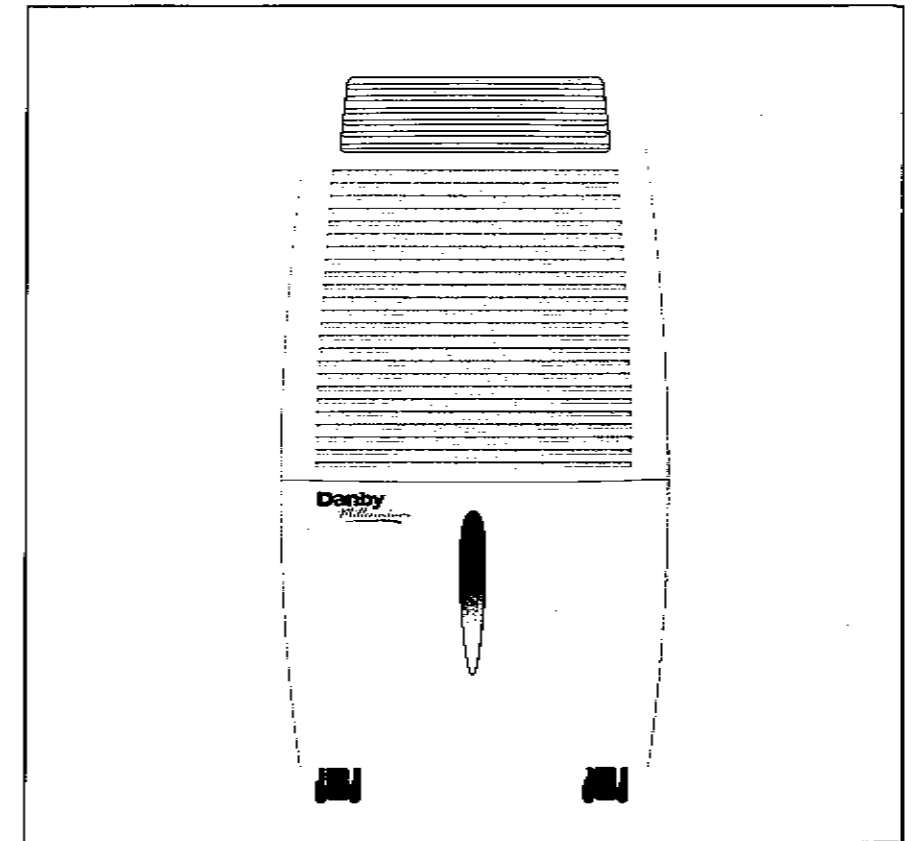

PORTABLE HOME COMFORT

Table of contents1



APPAREIL DE CONFORT AU FOYER PORTATIF 2 DANS 1

Table des matières15

))

))

))

Danby® GARANTIE LIMITÉE

Cet appareil de qualité est garanti exempt de tout vice de matière première et de fabrication, s'il est utilisé dans les conditions normales recommandées par le fabricant.

Cette garantie n'est offerte qu'à l'acheteur initial de l'appareil vendu par Danby ou par l'un des ses distributeurs agréés et elle ne peut être transférée.

CONDITIONS

Pièces en plastique (la porte de l'évaporateur, gardes de porte, couvercle et bacs sont couverts par une garantie sans extension de 30 jours de la date d'achat.

Première année Pendant la première (1) année, toutes pièces électriques de ce produit s'avèrent défectueuses, y compris les unités ayant des systèmes obturés, seront réparées ou remplacées, selon le choix du garant, sans frais à l'acheteur INITIAL. Les autres pièces courantes (par ex., les ampoules) ne sont couvertes par aucune garantie.

Pour bénéficier du service sous garantie Danby réserve le droit de limiter le rayon du "Service" selon la proximité d'un dépôt de service autorisé. Le client sera responsable pour le transport et tous les frais d'expédition de tout appareil exigeant le service en dehors des limites du "Service au dépôt de service autorisé le plus proche. S'adresser au détaillant qui a vendu l'appareil, ou à la station technique agréée de service la plus proche, où les réparations doivent être effectuées par un technicien qualifié. Si les réparations sont effectuées par quiconque autre que la station de service agréée où à des fins commerciales, toutes les obligations de Danby en vertu de cette garantie seront nulles et non avenues.

L'article suivante se reporte aux réfrigérateurs à porte simple ou double, avec ou sans une section de congélation. Cette garantie indique en aucun temps la responsabilité de Danby de l'avarie ou dommage de la nourriture ou autre contenu, soit par les vices de l'appareil, ou soit par l'utilisation convenable ou inexacte.

EXCLUSIONS

En vertu de la présente, il n'existe aucune autre garantie, condition ou représentation, qu'elle soit exprimée ou tacite, de façon manifeste ou intentionnelle, par Danby Products Limitée (Canada) ou Danby Products Inc. (E.-U. d'A.) ou ses distributeurs agréés. De même, sont exclues toutes les autres garanties, conditions ou représentations, y compris les garanties, conditions ou représentations en vertu de toute loi régissant la vente de produits ou de toute autre législation ou règlement semblables.

En vertu de la présente, Danby Products Limitée (Canada) ou Danby Products Inc. (E.-U. d'A.) ne peut être tenue responsable en cas de blessures corporelles ou des dégâts matériels, y compris à l'appareil, quelle qu'en soit les causes. Danby ne peut pas être tenue responsable des dommages indirects dus au fonctionnement défectueux de l'appareil. En achetant l'appareil, l'acheteur accepte de mettre à couvert et de dégager Danby Products Limitée de toute responsabilité en cas de réclamation pour toute blessure corporelle ou tout dégât matériel causé par cet appareil.

CONDITIONS GÉNÉRALES

La garantie ou assurance ci-dessus ne s'applique pas si les dégâts ou réparations sont dus aux cas suivants:

- 1) Panne de courant;
- 2) Dommages subis pendant le transport ou le déplacement de l'appareil;
- 3) Alimentation électrique incorrecte (tension faible, câblage défectueux, fusibles incorrects);
- 4) Accident, modification, emploi abusif ou incorrect de l'appareil;
- 5) Utilisation dans un but commercial ou industriel;
- 6) Incendie, dommages causés par l'eau, vol, guerre, émeute, hostilités, cas de force majeure (ouragan, inondation, etc.);
- 7) Visites d'un technicien pour expliquer le fonctionnement de l'appareil au propriétaire.

Une preuve d'achat doit être présentée pour toute demande de réparation sous garantie. Prière de garder le reçu. Pour faire honorer la garantie, présenter ce document à la station technique agréée ou s'adresser à:

Service sous-garantie

Déshumidificateur

Canada	E.-U. d'A
Atelier	Atelier

Danby Products Limitée
PO Box 1778, 5070 Whitelaw Road,
Guelph, Ontario, Canada N1H 6Z9
Téléphone: (519) 837-0920 Télécopieur: (519) 837-0449

07/08

Danby Products Inc.
PO Box 669, 101 Benlley Court,
Findlay, Ohio, U.S.A. 45839-0669
Telephone: (419) 425-8627 FAX: (419) 425-8629

Table Of Contents

	Page
Introduction	2
Warnings, and Important Notices	3
Specifications	4
Features and Parts	5
Key Pad Functions	6
Location and Installation Instructions	8
Operating Instructions	9
Air Filter Removal	11
Care and Maintenance	12
Direct Drain Instructions	12
Storage	12
Trouble Shooting Guide	13
Warranty	14

Introduction

Thank you for choosing this Danby® appliance to provide you and your family with all of the "Home Comfort" requirements for your home, cottage or office. This Owner's Manual will provide you with valuable information necessary for the proper care and maintenance of your new appliance. If properly maintained, your Danby® appliance will give you many years of trouble free operation. Please take a few moments and read the instructions thoroughly and familiarize yourself with all of the operational aspects of this appliance.

Your Danby® Dehumidifier is a multi-functional room air-exchanging, air-processing appliance, designed to offer you the functions of: Dehumidifying, Heating, and Independent Fan. **NOTE:** Heating not applicable on all models. This unit can be conveniently moved from room to room within your home and set-up in just minutes.

For easy reference, may we suggest you attach a copy of your sales slip/receipt to this page, along with the following information which is located on the manufacturers nameplate located on the rear panel of the unit.

Model Number: _____

Serial Number: _____

Date of Purchase: _____

Dealer's Name and Address: _____

This information will be required if your unit requires servicing and/or for general inquiries. To contact a Customer Service Representative, telephone

1-800-26-DANBY (1-800-263-2629)

Keep these instructions for future reference.



This symbol denotes a caution or warning

⚠ CAUTION ⚠

Do not leave this unit unattended in a space where people or animals who cannot react to a failed unit are located. A failed unit can cause extreme overheating or death in such an enclosed, unattended space.

GUIDE DE RÉOLUTION DE PROBLÈMES

Souvent, un problème est mineur et un appel de service peut être évité. Utilisez ce guide de résolution pour identifier les problèmes possibles. Si l'appareil ne fonctionne toujours pas d'une façon appropriée, consultez un représentant régional de service autorisé de Danby® ou téléphonez le 1-800-26-DANBY (1800-263-2629) pour obtenir de l'aide.

PROBLÈME	CAUSE POSSIBLE
L'appareil ne fonctionne pas.	Vérifiez que le cordon d'alimentation est branché. Vérifiez que la fusible de la prise de courant n'est pas sautée. Vérifiez que le réservoir d'eau n'est pas plein. Vérifiez que le réservoir d'eau est bien installé.
Bas rendement de déshumidification (élimination d'humidité)	Le filtre à air est sale/obturé. La température ambiante est trop basse. (en-dessous de 15,5°C/60°F) Mauvaise circulation d'air / obstruction.
L'humidité relative n'est pas établie après une longue durée de fonctionnement	Vérifiez que toute les portes et fenêtres sont fermées. Les environs/la pièce sont trop grands pour la capacité du déshumidificateur.

Soins et entretien

PRÉCAUTION: Avant le nettoyage et/ou la réparation de cet appareil, nous recommandons que l'appareil soit débranché de toute source/prise de courant électrique.

1. **NE PAS** utiliser de gazoline, benzine, diluant ou autres produits chimiques pour nettoyer cet appareil car ces matières risquent d'endommager le fini de la peinture et de déformer les pièces en plastique.
2. Ne jamais essayer de nettoyer l'appareil en versant de l'eau directement sur les surfaces, car ce procédé risque de détériorer les composants électriques et l'isolation du filage.
3. Utilisez seulement des détergents doux pour vaisselles, l'eau tiède et un tissu doux pour essuyer la surface extérieure de l'appareil.

Caractéristique d'écoulement direct :

Ce déshumidificateur possède un raccord d'écoulement standard (pour tuyau d'arrosage de 1 po) qui est situé à l'arrière de l'enceinte. Le tuyau d'écoulement n'est pas fourni avec l'unité. Il peut être acheté à n'importe quelle quincaillerie locale. La caractéristique d'écoulement direct est prévue pour les sous-sols munis d'un drain de sol seulement.

NOTA : Ne tentez pas d'installer le dispositif d'écoulement direct à un niveau supérieur à celui du plancher.

BRANCHEMENT DU RACCORD D'ÉCOULEMENT DIRECT :

1. Dévissez le bouchon d'écoulement du raccord d'écoulement direct située à l'arrière de l'unité. (Voir la Fig.1)
2. Installez un tuyau de longueur appropriée sur le raccord d'écoulement direct.
3. Retirez le réservoir d'eau interne de l'enceinte.
4. Réinstallez le bouchon d'écoulement sur le raccord d'écoulement interne située dans le coin supérieur gauche du compartiment du réservoir d'eau. (Voir la Fig.2)
5. Réinstallez le réservoir d'eau à l'intérieur de l'enceinte (la caractéristique d'écoulement direct ne fonctionnera pas si le réservoir d'eau n'est pas installé dans l'enceinte).
6. Placez le déshumidificateur aussi près que possible du drain de sol.
7. Placez l'extrémité ouverte du tuyau directement au-dessus du drain de sol.
8. Démarrez l'unité.

IMPORTANT : Le raccord d'écoulement interne du compartiment du réservoir d'eau doit être fermé pour les applications d'écoulement direct, sinon l'eau condensée sera automatiquement récupérée dans le réservoir d'eau. Si vous déplacez le déshumidificateur à une autre pièce de votre domicile (où l'écoulement direct est impossible), vous devez vous rappeler d'inverser la connexion d'écoulement direct (c'est-à-dire de retirer le bouchon d'écoulement du réservoir interne et de le visser sur le raccord externe).

Entreposage

Lorsque le déshumidificateur doit être rangé pendant une longue durée, veuillez suivre ces instructions:

1. Débranchez le cordon d'alimentation de la source de puissance.
2. Videz le réservoir d'eau et essuyez (nettoyez) complètement.
3. Nettoyez le filtre à air à fond.
4. Emballez l'appareil dans sa boîte originale.
5. Rangez l'appareil en position verticale.

Fig.1

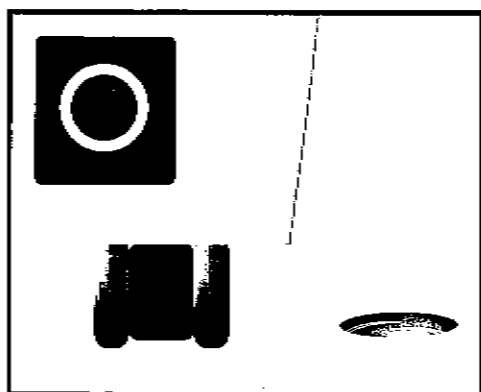
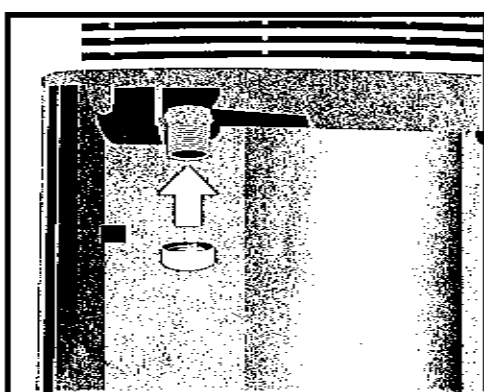

Fig.2



WARNING - IMPORTANT NOTICES



NOTE: The WARNING instructions issued in this manual are not meant to cover all possible conditions and situations that may occur. It must be understood that common sense, caution and carefulness are factors that cannot be built into all appliances. These factors must be supplied by the person(s) installing, maintaining, or operating the appliance. Failure to install, maintain, and/or operate the equipment according to the manufacturer's instructions may result in conditions which can produce bodily injury and/or property damage. Contact your dealer, service agent or the manufacturer about any problems or conditions you do not fully understand.

FOR YOUR SAFETY - To reduce the risk of fire or explosion, do not store or use gasoline or other flammable vapors or liquids in the vicinity of this or any other appliance.

ELECTRICAL SERVICE INFORMATION - To reduce the risk of fire, electric shock or personal injury, all wiring and grounding must conform with the latest edition of Local and National Electrical Codes. It is the customer's responsibility to have the wiring and fuses checked by a qualified electrician to make sure adequate electrical power is available.

This appliance is designed to operate on a separate branch, polarized, three-wire, effectively grounded, 120 Volt 60 Hertz (alternating current) circuit protected by a 15 or 20 ampere fuse, equivalent fuselron or circuit breaker.

The three-prong grounding plug on the power cord should be plugged directly into a polarized three slot effectively grounded receptacle rated 110/120 V.A.C. 15 or 20 Amp.

GROUNDING INSTRUCTIONS - Improper connection of the equipment-grounding conductor can result in a risk of electrical shock. Check with a qualified electrician or serviceman if you are in doubt as to whether your appliance outlets are properly grounded.

This appliance must be grounded. In the event of malfunction or breakdown, grounding will reduce the risk of electrical shock by providing a path of least resistance for electrical current. This appliance is equipped with a cord having an equipment-grounding conductor and 3 prong grounding plug. The plug must be connected into an outlet that is properly installed and grounded in the accordance with all local codes and ordinances.

Do not modify the plug provided with the appliance. If it will not fit the outlet, have a proper outlet installed by a qualified electrician.

If the household electrical supply does not meet the above specifications, or if you are not sure your home has an effective ground, have a qualified electrician or your local electrical utility company check it and correct any problems.

Electrical Specifications

- All wiring must comply with local and national electrical codes and be installed by a qualified electrician. If you have any questions regarding the following instructions, contact a qualified electrician.
- Check available power supply and resolve any wiring problems BEFORE installation and operation of this unit.
- For your safety and protection, this unit is grounded through the power cord plug when plugged into a matching wall outlet. If you are not sure whether the wall outlets in your home are properly grounded, please consult a qualified electrician. **DO NOT USE PLUG ADAPTERS OR EXTENSION CORDS.**
- The manufacturer's nameplate is located on the rear panel of the unit and contains electrical and other technical data specific to this unit.
- To avoid the possibility of personal injury, always disconnect the power supply to the unit, before installing and/or servicing.

Table 1		
Suggested Individual Branch Circuit		
	Nameplate Amps	AWG Wire Size*
Dehumidifier	6.8 to 7.5	16
Heater	(Not applicable to all models) 10.4	
AWG- American Wire Gage * Based on copper wire at 60°C temperature rating.		

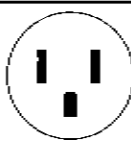
Table 2	
Receptacle and Fuse Types	
Rated Volts	125
Amps	15
Wall Outlet	
Fuse Size	15
Time Delay Fuse (or circuit breaker)	Plug Type

Unit Specifications:	DDR301	DDR401	DDR408H	DDR503H
Dehumidifying Capacity	30Pints (14L/24HrS)	40Pints (19L/24HrS)	40Pints (19L/24HrS)	50Pints (24L/24HrS)
Electrical Requirements	115 Volts / 60Hz			
Power Input (watts) Dehumidifier / Heating	640	780	800/1200	855/1200
Rated Amperage				
• Dehumidifying	7.0amps	6.8amps	7.0amps	7.5amps
• Heating			10.4amps	10.4amps
Fan (watts)	35.3			
Air Flow Circulation (Cubic Feet per Minute)	140	140	130	130
Type of Refrigerant	R22			
Water Tank Capacity	5.7 litres. 12Pints			
Operating Noise Level	50dBA			
Unit Dimensions Width Depth Height	13-3/4" X 13-1/2" X 25-5/8"			
Net Weight	24.8 kg / 55 lb			

NOTE: Specifications are subject to change without notice, for further improvements.

Instructions d'utilisation (suite)

SÉLECTION DE LA TEMPÉRATURE :

3. Appuyez sur les touches ▲ / ▼ pour augmenter ou diminuer le réglage de température de 1 °F. La plage de température offerte est de 65 °F à 90 °F (18,3 °C à 32,2 °C).

NOTA : Il n'est pas possible de régler ou d'ajuster la température sur l'échelle Celsius. La température sélectionnée apparaîtra sur l'afficheur à LCD sous "SET AIR". La température en degrés Fahrenheit peut être convertie temporairement en degrés Celsius en appuyant sur la touche "DISPLAY". La température en degrés Celsius sera affichée pendant environ 5 secondes, puis reviendra à l'échelle de température en degrés Fahrenheit.

DÉMARRAGE DE L'UNITÉ (MARCHE/ARRÊT)

4. Appuyez sur la touche "on/off" pour démarrer l'unité. Le témoin de fonctionnement vert s'allumera et demeurera allumé pendant le fonctionnement.

Instructions du mode de minuterie :

Le mode de minuterie est une fonction unique qui vous permet de programmer une période d'arrêt pendant le fonctionnement de votre appareil à n'importe quel mode. La plage de programmation est de 0,5 heure à 24 heures.

SÉLECTION DU MODE DE MINUTERIE :

1. Appuyez sur la touche "Timer". Le symbole de minuterie "0" clignote sur l'afficheur à LCD sous le mode de minuterie pour indiquer que la minuterie d'arrêt automatique a été sélectionnée. Pour activer un temps d'arrêt, vous devez entrer une période de temps dans les cinq secondes pendant que le symbole clignote à l'aide des touches ▲▼.

Le fait d'appuyer sur une des touches ▲▼ augmente ou diminue le réglage de la période d'arrêt de la façon suivante :

0,5 heure à 10 heures (par tranches de 0,5 heure)

10 heure à 24 heures (par tranches de 1 heure)

Après avoir réglé une période, le symbole de minuterie cesse de clignoter et demeure activé (avec la durée de la période) dans l'afficheur à LCD.

Pour annuler ou modifier une période programmée, appuyez à nouveau sur la touche "TIMER" (ce qui fait clignoter le symbole de minuterie) et augmentez, diminuez ou supprimez le réglage de minuterie à l'aide des touches ▲▼. L'unité s'arrêtera automatiquement après l'expiration de la période programmée.

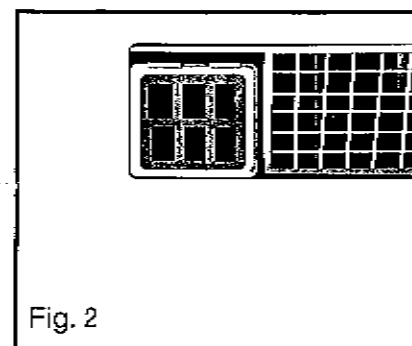

Fig. 2

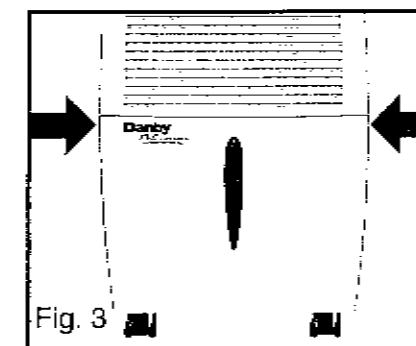

Fig. 3

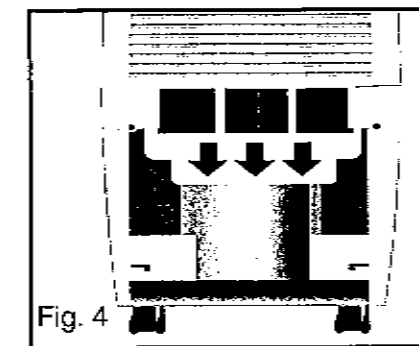

Fig. 4

Distributeur de désodorisant:

Votre déshumidificateur est pourvu d'un distributeur de désodorisant, qui est situé à côté des embouchures d'échappement d'air. Les désodorisants ne sont pas inclus avec l'appareil. Ceux-ci peuvent être achetés chez votre épicerie locale.

Déposez le désodorisants (solide/liquide) à l'intérieur du distributeur, l'arôme est distribué par l'air qui circule. Voir la Fig. 2.

Filtre à air amovible :

Votre déshumidificateur est fourni avec un filtre à air amovible. Le filtre se trouve derrière le grillage du devant.

Les filtres à air jouent un rôle important dans la réduction et l'élimination des poussières et de la saleté de l'intérieur des bâtiments.

La congestion ou le blocage d'un filtre à air réduit l'aspiration, ce qui nuit à l'efficacité du fonctionnement.

Pour assurer un fonctionnement optimal :

le filtre doit être inspecté et nettoyé régulièrement (aux deux semaines) ;

un nettoyage plus fréquent peut être nécessaire selon la qualité de l'air filtré ;

il ne faut jamais faire fonctionner l'appareil sans filtre à air.

DÉMONTAGE DU FILTRE À AIR :

1. Enlevez le réservoir d'eau du caisson (Fig. 3)

2. La poignée du filtre d'aire (gris sombre) se trouve en haut du compartiment du réservoir

3. Tirez la poignée du filtre vers le bas dans la direction des flèches. (Fig.4)

4. Nettoyez le filtre complètement avec un aspirateur ou lavez-le avec l'eau tiède savonneuse.

Laissez sécher le filtre avant d'installer sur l'appareil

5. Réinstallez le filtre.

Instructions d'utilisation (suite)

Instructions du mode de ventilation :

Le mode de ventilation aide à purifier et à faire circuler l'air intérieur seulement.

Suivez ces instructions :

1. Appuyez sur la touche "Mode". Le fait d'appuyer sur cette touche fait passer l'appareil d'un mode de fonctionnement (DÉSHUMIDIFICATION, VENTILATION, CHAUFFAGE) à l'autre.

NOTA : Les différents modèles n'offrent pas tous le mode de chauffage

Le symbole de ventilation "0" apparaît dans l'afficheur à LCD au-dessus du mode de ventilation pour indiquer que vous avez sélectionné l'option de ventilation.

VITESSE DU VENTILATEUR :

2. Appuyez sur la touche de ventilation. Le fait d'appuyer sur cette touche fait passer le ventilateur de la vitesse élevée à la vitesse lente et vice versa.

Le symbole à 5 côtés (ventilateur) du LCD = vitesse élevée

Le symbole à 3 côtés (ventilateur) du LCD = vitesse lente

DÉMARRAGE DE L'UNITÉ (MARCHE/ARRÊT)

3. Appuyez sur la touche "on/off" pour démarrer l'unité. Le témoin de fonctionnement vert s'allumera et demeurera allumé pendant le fonctionnement.

RÉGLAGE DE LA DIRECTION DE VENTILATION :

Il existe deux sorties d'air réglables sur cette unité.

La première est située sur le dessus de l'enceinte du déshumidificateur (voir la fig. 1).

La deuxième est située au-dessus de la grille avant (voir la fig. 1B).

4. Pour régler la direction de l'air de la sortie située sur le dessus de l'enceinte, appuyez sur le mot "PUSH" qui est inscrit de chaque côté du couvercle de la sortie d'air. Le couvercle de la sortie d'air s'ouvrira en pivotant sur environ 90° (voir la fig. 1A).

Pour régler la direction de l'air de la sortie située au-dessus de la grille avant, orientez les lames vers le haut ou vers le bas.

Il est recommandé de garder la sortie d'air supérieure (dessus de l'enceinte) complètement ouverte en tout temps pendant le fonctionnement (pour tous les modes). Si la sortie d'air est fermée accidentellement pendant le fonctionnement normal de l'unité, cette dernière ne sera pas endommagée. L'air sera automatiquement évacué par la deuxième sortie d'air à grille situé sur la partie avant de l'unité.

Instructions du mode de chauffage (ne s'appliquent pas à tous les modèles) :

NOTA : Même si le mode de chauffage augmente la température de l'air ambiant selon les conditions météorologiques et les dimensions de la pièce, il n'a pas été conçu pour être une source principale de chaleur.

Deux réglages de chauffage sont offerts.

Élevé = 1 200 watts de puissance

Faible = 1 000 watts de puissance

SÉLECTION DU CHAUFFAGE :

1. Appuyez sur la touche "Mode". Le fait d'appuyer sur cette touche fait passer l'appareil d'un mode de fonctionnement (DÉSHUMIDIFICATION, VENTILATION, CHAUFFAGE) à l'autre.

NOTA : Les différents modèles n'offrent pas tous le mode de chauffage

Le symbole de soleil "0" apparaît dans l'afficheur à LCD au-dessus du mode de chauffage pour indiquer que vous avez choisi le mode de chauffage.

VITESSE DU VENTILATEUR :

2. Appuyez sur la touche de ventilation. Le fait d'appuyer sur cette touche fait passer le ventilateur de la vitesse élevée à la vitesse lente et vice versa.

Le symbole à 5 côtés (ventilateur) du LCD = vitesse élevée

Le symbole à 3 côtés (ventilateur) du LCD = vitesse lente

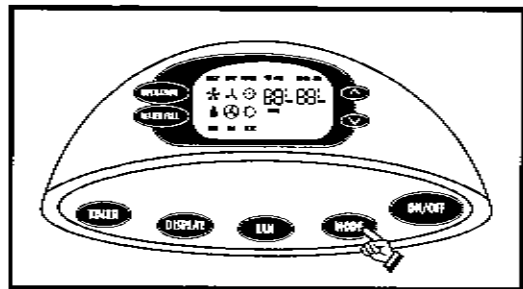

Fig. 1

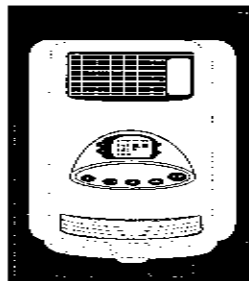

Fig. 1A

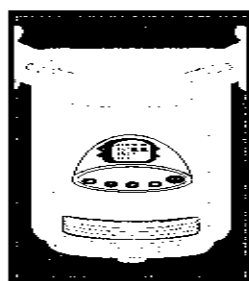
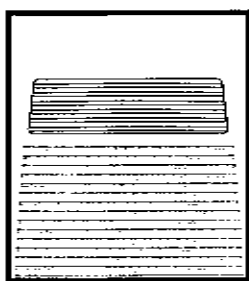

Fig. 1B



FEATURES

- Soft Touch (Electronic) Control Key Pads
- Auto-Sensing Humidity Control
- Adjustable Humidity Settings (30%,35%,40%,45%,50%, 55%,60%,65%,70%,75%,80%, Continuous)
- Thermostatically Controlled Heat Settings (Range 18.3°-32.2° C / 65°-90°F)
- PTC Heater Output (1200watts High/1000 watts Low)
- 2 Fan Speed Settings (High/Low all Modes)
- Auto-Display LCD Read-Out (Humidity / Temperature) (Room Ambient)
- Delay Start Protection (compressor)
- Auto-Defrost (De-Icier)
- Full Bucket Indicator (audible & visual)
- Adjustable Air Flow Direction
- Air Freshener Dispenser
- Easy Roll Casters
- Convenient Front Mounted Water Tank (Removable)
- Direct Drain Option (Hose not Included)
- Sleek Euro-Design Styling
- Super Quiet Operation

Unit Parts Identification

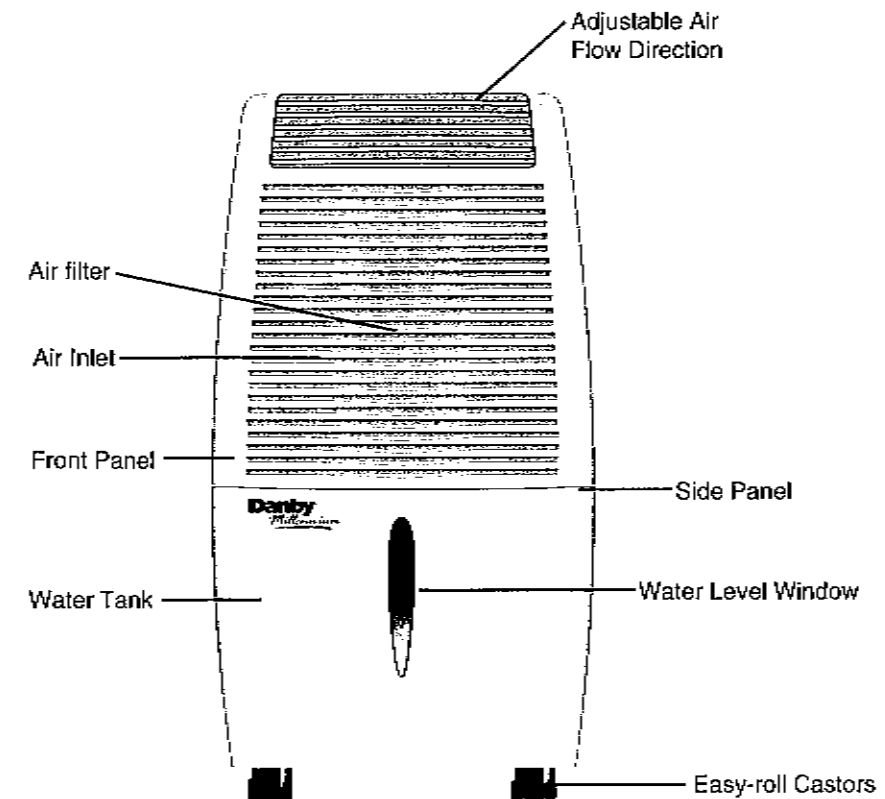

Explanation of key pad features on the electronic control board of your dehumidifier:

DRY: is abbreviated for "DEHUMIDIFY"
% RH: is abbreviated for "Relative Humidity"
°C: is abbreviated for the "Celsius" scale
°F: is abbreviated for the "Fahrenheit" scale

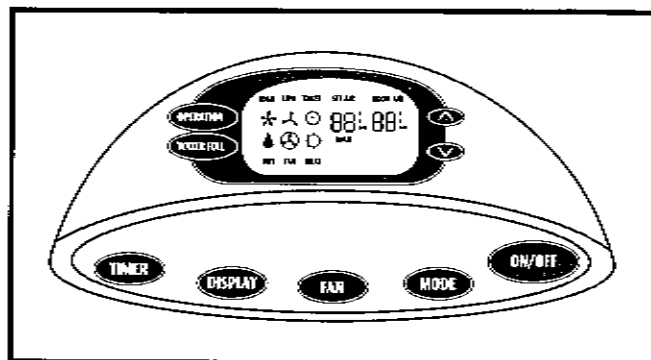

Key Pad Functions:

On/Off Key Pad:

When depressed turns the main unit "on/off"

Mode Key Pad:

When depressed selects the required operating mode.
(i.e. Dehumidify, Fan, Heat)

NOTE: Heating mode not available on all models.

Fan Key Pad:

When depressed selects the required operating fan speed. (i.e. High /Low)

Display Key Pad:

When depressed allows you to set and/or review temperature conditions. (i.e. °F, °C, %RH)

Timer Key Pad:

When depressed allows you to program a "stop" (off) time only from 30 minutes up-to 24 hours.

▲ **Key Pad:** When depressed allows you to program;
Temperature Settings (HEATER MODE ONLY)
%RH Settings
Auto-Off Time.

▼ **Key Pad:** When depressed allows you to program;
Temperature Settings (HEATER MODE ONLY)
%RH Settings
Auto-Off Time.

Instructions d'utilisation

Instructions d'utilisation :

La déshumidification est une méthode d'élimination de l'humidité de l'air. Un déshumidificateur vous aidera à protéger votre domicile et vos objets de valeur contre les dommages causés par l'humidité ambiante. Fondamentalement, un déshumidificateur élimine l'humidité de l'air à mesure que l'air humide passe au-dessus d'un serpentin de déshumidification (d'évaporation). L'humidité se condense sur le serpentin d'évaporation, est drainée, puis récupérée dans le réservoir d'eau interne. L'air évacué dans la pièce a une température légèrement plus élevée, ce qui réchauffe quelque peu l'air ambiant. Ce processus aide également à abaisser l'humidité relative de l'air ambiant.

Instructions du mode de déshumidification :

Puisque l'afficheur à LCD est activé dès que l'unité est branchée, il est possible de sélectionner les réglages sans mettre l'unité principale sous tension (à l'aide de la touche "on/off").

Suivez les instructions suivantes :

SÉLECTION DE DÉSHUMIDIFICATION :

1. Appuyez sur la touche "Mode". Le fait d'appuyer sur cette touche fait passer l'appareil d'un mode de fonctionnement (DÉSHUMIDIFICATION, VENTILATION, CHAUFFAGE) à l'autre.

NOTA : Les différents modèles n'offrent pas tous le mode de chauffage

Le symbole de goutte d'eau "▲" apparaît sur l'afficheur à LCD au-dessus du mode de déshumidification pour indiquer que vous avez sélectionné le mode de déshumidification.

VITESSE DU VENTILATEUR :

2. Appuyez sur la touche de ventilation. Le fait d'appuyer sur cette touche fait passer le ventilateur de la vitesse élevée à la vitesse lente et vice versa.

Le symbole à 5 côtés (ventilateur) du LCD = vitesse élevée

Le symbole à 3 côtés (ventilateur) du LCD = vitesse lente

HUMIDITÉ RELATIVE :

3. Appuyez sur les touches ▲ / ▼ pour sélectionner un réglage d'humidité relative (H.R. (%)).

Chaque fois que vous appuyez sur l'une de ces touches, la valeur d'humidité relative augmente ou diminue de 5 %. Le réglage apparaît sous le LCD de température "SET AIR". Tous les réglages du déshumidificateur sont contrôlés de façon électronique.

La plage d'humidité relative est la suivante :

-- = Fonctionnement continu (pour une déshumidification sans arrêt)

30 % maintient l'humidité relative à 30 %

35 % maintient l'humidité relative à 35 %

40 % maintient l'humidité relative à 40 %

45 % maintient l'humidité relative à 45 %

50 % maintient l'humidité relative à 50 %

55 % maintient l'humidité relative à 55 %

60 % maintient l'humidité relative à 60 %

65 % maintient l'humidité relative à 65 %

70 % maintient l'humidité relative à 70 %

75 % maintient l'humidité relative à 75 %

80 % maintient l'humidité relative à 80 %

TEMPÉRATURE AMBIANTE :

4. La valeur (chiffre) qui apparaît sous la température "ROOM AIR" représente la lecture réelle (de l'humidité ou de la température, selon le mode sélectionné) de la température ambiante (cette valeur ne peut être ajustée).

DÉMARRAGE DE L'UNITÉ (MARCHE/ARRÊT)

5. Appuyez sur la touche "on/off" pour démarrer l'unité. Le témoin de fonctionnement vert s'allumera et demeurera allumé pendant le fonctionnement.

TOUCHE D'AFFICHAGE :

6. La touche "Display" peut être enfoncée en tout temps pendant le fonctionnement afin de permettre d'afficher les mesures de l'air ambiant (température) en Celsius ou en Fahrenheit.

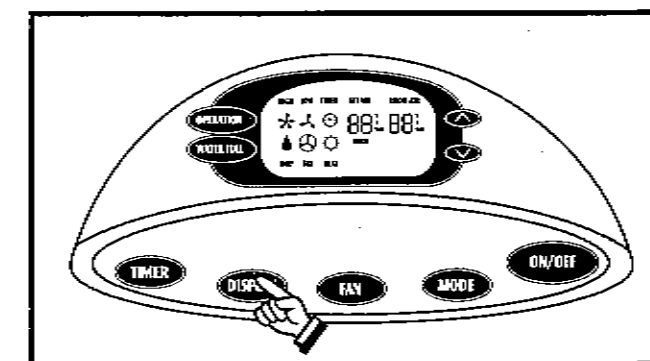

Emplacement :

- Sélectionnez un emplacement convenable à proximité d'une prise électrique facilement accessible. Évitez d'utiliser une rallonge électrique. S'il est absolument nécessaire d'utiliser une rallonge électrique, n'utilisez qu'une rallonge approuvée pour les climatiseurs (offerte par la plupart des quincailleries locales).
- Sélectionnez un emplacement convenable de façon que l'air circule librement devant la grille d'aspiration avant.
- Pour que le déshumidificateur fonctionne de façon optimale, la température ambiante de fonctionnement recommandée doit être de 15,5 °C (60 °F) à 32 °C (90 °F).

Il est important de garder à l'esprit que l'efficacité d'un déshumidificateur est affectée par la vitesse à laquelle l'humidité pénètre dans la pièce. Pour assurer son efficacité, le déshumidificateur doit être utilisé dans une pièce fermée. Gardez toutes les portes et les fenêtres fermées.

Instructions d'installation :

INSTALLATION DES ROULETTES :

Cette unité a été conçue de façon qu'on puisse installer quatre (4) roulettes pivotantes. L'installation des roulettes est simple, n'exige aucun outil spécial et doit être effectuée par le client.

1. Couchez l'humidificateur sur le dos.
2. Retirez les roulettes de leur emballage en mousse de polystyrène.
3. Insérez les roulettes (du bord extérieur de l'enceinte vers l'intérieur) dans les canaux de roulette situés à la base de l'unité (Voir la Fig. 1.). Les rebords surélevés peuvent offrir une certaine résistance normale. Il suffit de cogner légèrement sur les roulettes à l'aide d'un marteau pour les mettre en place.
4. Mettez l'unité debout.
5. Branchez le cordon d'alimentation dans une prise polarisée convenablement mise à la terre de 120 V c.a. (pour votre sécurité, veuillez vous reporter aux instructions de mise à la terre à la page 3).
6. Assurez-vous que le réservoir d'eau est installé convenablement à l'intérieur de l'enceinte. Si le voyant rouge de plein d'eau clignote lorsque vous branchez l'unité, le réservoir est mal installé.

Fig 1.

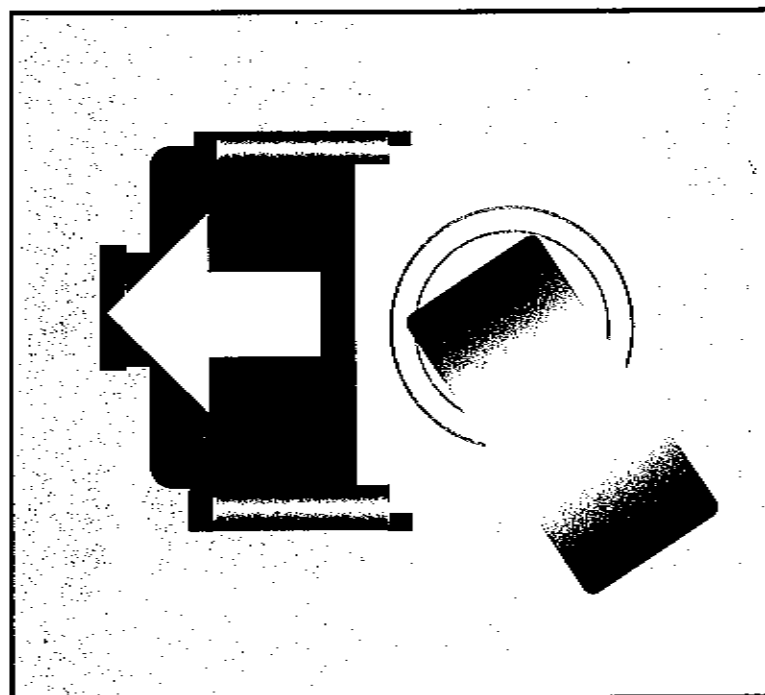

Indicator Light Function:

Operation Light (Green):

When the unit is switched "on" using the "on/off" key pad, the (green) pilot light located to the left side of the LCD display window illuminates and remains illuminated until the unit is switched "off".

In the event of a power failure, the unit does not re-start automatically when power is restored. To re-start the unit you must depress the "on/off" keypad again.

Water Full Light (Red) and Audible Signal:

When the water tank is full and /or incorrectly positioned inside the cabinet, the red light flashes and an audible alarm sounds continuously until such time the tank is emptied and/or re-positioned. This condition results in the immediate shut down of the compressor/sealed system, preventing moisture from being condensed. This is a safety feature. The fan motor (only) continues to operate during this condition. (this is normal) Both warning signals will continue to function (operate) even after the main unit has been switched "Off". (This is also a safety feature) **NOTE:** During Heat or Fan mode, (only) if the water tank is full and/or accidentally displaced, the red light and audible alarm will continue to sound, but will not effect the function of either mode.

Factory Default Setting:

Each time the unit is disconnected/re-connected and/or in the event of a power failure, the electronic circuit board automatically defaults to the following factory setting.

Mode: Dry
%RH:60%
Fan Speed: High
Room Air: (will display actual %RH of surrounding room environment)
°F: Farenheight Scale

NOTE: All previous settings are automatically erased/cancelled. Therefore, if your program setting was different than the above (default setting) you will have to re-set your program. When the unit is switched "Off" manually (using the on/off keypad) the unit will always default to the last program setting that was used. (the program remains on display in the LCD display window)

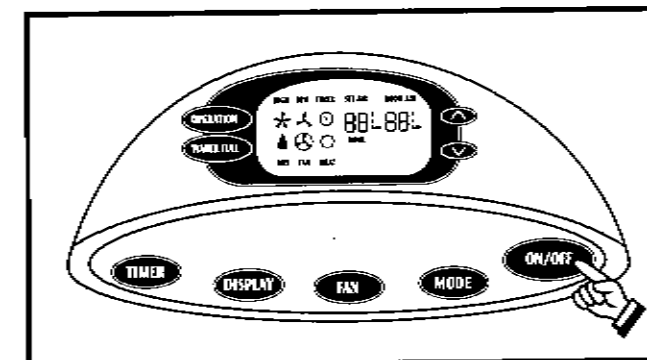

Water Tank:

Proper installation of the water tank is crucial in maintaining reliable dehumidifier operation. The water tank holds accumulated condensed water and by means of a pre-set water level, controls (through a safety switch) the dehumidification process. i.e. When the water tank is full and/or accidentally displaced inside the cabinet, the float switch actuator located inside the tank breaks contact with a safety micro-switch. This condition results in the immediate shut down of the compressor/sealed system, preventing moisture from being condensed. The fan motor (only) continues to operate during this condition. (this is normal)

IMPORTANT: Never tamper with or attempt to defeat the float (safety) micro-switch.

Location:

Select a suitable location, making sure you have easy access to an electrical outlet. (avoid the use of extension cords) If it is absolutely necessary to use an extension cord, use an approved "air conditioner extension cord only. (available at most local hardware stores)

Select a suitable location making sure there are no obstructions restricting airflow through the front air intake grill.

To obtain maximum operating efficiency from your dehumidifier, the recommended (room ambient) operating temperatures should be between 15.5°C / 60°F - 32°C / 90°F.

It is important to remember the efficiency of a dehumidifier will be effected /influenced by the rate at which new moisture is allowed to infiltrate the same space/area. To maintain efficiency, the dehumidifier must be operated in an enclosed area. Keep all doors and windows closed.

Installation Instructions:

CASTER INSTALLATION:

This unit includes provisions for the installation of four (4) swivel casters.

Installation of the casters is simple (no special tools required) and must be installed by the customer.

1. Lay the dehumidifier on it's back.
2. Remove the casters from the (internal styrofoam packing material).
3. Slide the casters (from the outer edges of the cabinet inward) into the caster channels on the base of the unit (See Fig 1). The raised/elevated indents may cause some resistance. (this is normal) Simply tap the casters into position using a hammer.
4. Return the unit to the upright position.
5. Connect the power cord into a properly grounded polarized 120Volt A/C electrical outlet.
(For your safety, please refer to grounding instructions on page 3)
6. Make sure the water tank is properly installed inside cabinet. If the (red) "water full" light starts flashing when the unit is plugged in, the water tank is not properly installed.

Fig. 1

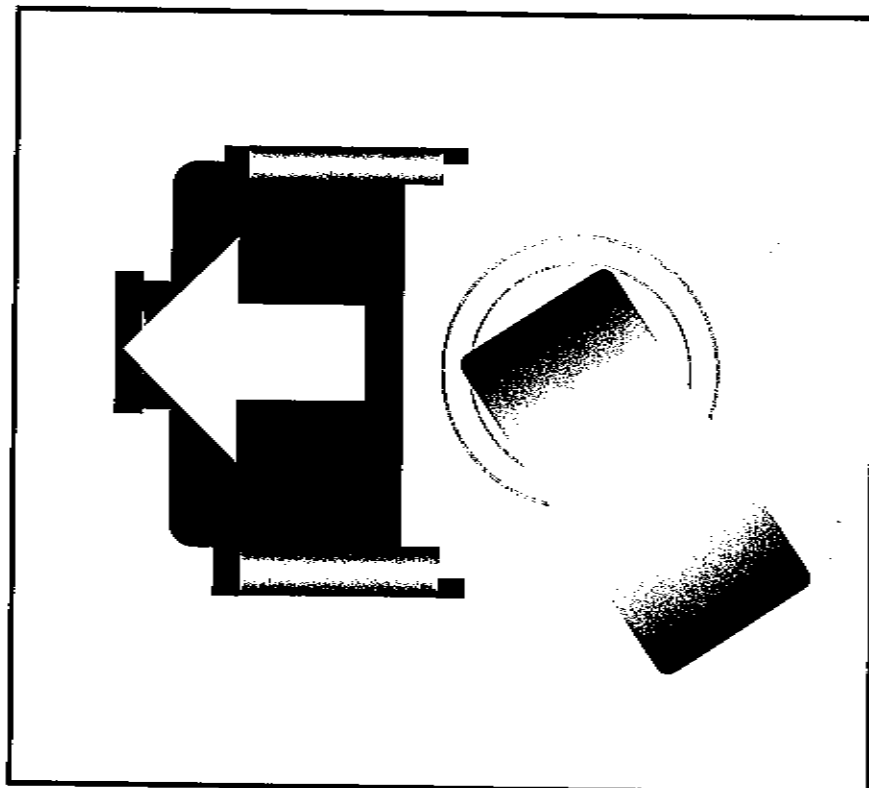

Fonction des voyants lumineux :

Voyant de fonctionnement (vert) :

Lorsque l'unité est mise sous tension à l'aide de la touche "on/off", le témoin lumineux (vert) situé sur le côté gauche de l'afficheur à LCD s'allume et demeure allumé jusqu'à ce que l'unité soit mise hors tension.

En cas de panne de courant, l'unité ne redémarre pas automatiquement lorsque le courant est restauré. Pour redémarrer l'unité, il faut appuyer sur la touche "on/off" à nouveau.

Voyant de plein d'eau (rouge) et signal sonore :

Lorsque le réservoir est plein et/ou mal placé dans l'enceinte, le voyant rouge clignote et un signal sonore continu est activé jusqu'à ce que le réservoir soit vidé et/ou placé convenablement. Cet état entraîne l'arrêt immédiat du compresseur et du système scellé, ce qui empêche l'humidité de se condenser. Ceci est une caractéristique de sécurité.

Seul le moteur du ventilateur continue de fonctionner dans une telle situation (fonctionnement normal). Les deux signaux d'avertissement demeurent activés même si l'unité principale est mise hors tension (ceci est également une caractéristique de sécurité).

NOTA : En mode de chauffage ou de ventilation, si le réservoir est plein et/ou déplacé accidentellement, le voyant rouge et le signal sonore demeureront activés sans affecter l'un ou l'autre des modes.

Réglage par défaut en usine :

Chaque fois que l'unité est débranchée et rebranchée et/ou en cas de panne de courant, la carte de circuits électroniques revient automatiquement aux valeurs par défaut réglées en usine suivantes.

Mode : Déshumidification

H.R. (%):60 %

Vitesse de ventilateur : Élevée

Air de la pièce : Affichage de l'humidité relative (%) réelle de la pièce

° F : Échelle Fahrenheit

NOTA : Tous les réglages précédents sont automatiquement supprimés et annulés. Par conséquent, si vos réglages diffèrent des valeurs par défaut ci-dessus, vous devrez programmer à nouveau vos réglages. Lorsque l'unité est mise hors tension manuellement (à l'aide de la touche "on/off"), l'unité garde toujours les dernières valeurs programmées en mémoire (le programme demeure affiché dans l'afficheur à LCD).

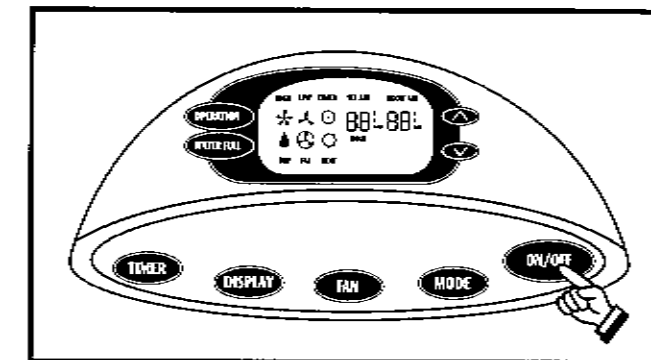

Réservoir d'eau :

Une bonne installation du réservoir d'eau est essentielle à la fiabilité du fonctionnement du déshumidificateur. Le réservoir d'eau accumule l'eau condensée et, à l'aide d'un flotteur pré-réglé et d'un interrupteur de sécurité, contrôle le processus de déshumidification. Lorsque le réservoir d'eau est plein et/ou déplacé accidentellement à l'intérieur de l'enceinte, le dispositif de commande de l'interrupteur du flotteur situé à l'intérieur du réservoir coupe le contact avec le microcommutateur de sécurité, ce qui entraîne l'arrêt immédiat du compresseur et du système scellé et empêche l'humidité de se condenser. Seul le moteur du ventilateur continue de fonctionner dans une telle situation (fonctionnement normal).

IMPORTANT : Ne tentez pas de trafiquer ou de contourner le microcommutateur de sécurité du flotteur.

DRY: abréviation pour "DÉSHUMIDIFICATION"
 %RH: abréviation pour "humidité relative"
 °C: abréviation pour l'échelle "Celsius"
 °F: abréviation pour l'échelle "Fahrenheit"

Fonctions des touches :

Touche On/Off :

Lorsque cette touche est enfoncée, l'unité principale est mise sous tension ou hors tension.

Touche de mode :

Lorsque cette touche est enfoncée, le mode de fonctionnement requis est sélectionné (déshumidification, ventilation ou chauffage).

REMARQUE: Le chauffage ne s'applique pas à chacun des modèles.

Touche de ventilation :

Lorsque cette touche est enfoncée, la vitesse du ventilateur requise est sélectionnée (élevée / lente).

Touche d'affichage :

Lorsque cette touche est enfoncée, il est possible de régler et/ou de voir les réglages de température (°F, °C et R.H. (%)).

Touche de minuterie :

Lorsque cette touche est enfoncée, il est possible de programmer un temps d'arrêt d'une durée de 30 minutes à 24 heures.

▲ Touche : Lorsque cette touche est enfoncée, il est possible de programmer - les réglages de température ; les réglages de R.H. (%); le temps d'arrêt automatique.

▼ Touche : Lorsque cette touche est enfoncée, il est possible de programmer - les réglages de température ; les réglages de R.H. (%); le temps d'arrêt automatique.

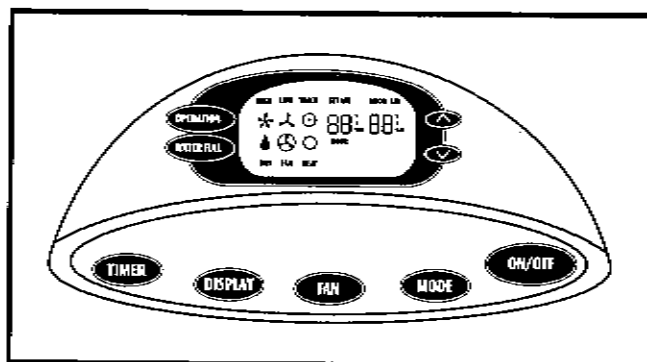

Operating Instructions:

Dehumidifying is a means of removing moisture from the air. A dehumidifier will help to protect your home and valued possessions from damage (swelling) caused by moisture in the air. Essentially a dehumidifier removes moisture from the air, as moist air passes over a dehumidifying (evaporator) coil. Moisture is condensed onto the evaporator coil, drained and collected inside the internal water tank. The exhausted air being returned into the room environment is elevated several degrees causing the surrounding air temperature to increase (slightly). This process also contributes to lowering the relative humidity of the surrounding air.

Dehumidifying Mode Instructions:

Since the LCD display is activated immediately when the unit is plugged-in. It is possible to first set/select all programs without switching the main unit on. (using on/off keypad)

Follow these steps:

DEHUMIDIFYING SELECTION:

Depress the "Mode" keypad. Each depression of the keypad will alternate through each of the optional modes. (DRY, FAN, HEAT)

NOTE: Heating mode not applicable to all models
 When the water drop icon "▲" appears (in the LCD window) directly above the DRY mode. This indicates you have selected dehumidify.

FAN SPEED SELECTION:

2. Depress the "Fan" keypad. Each depression of the keypad will alternate between the "High" and "Low" fan speed option.

The 5 sided icon (fan) in the LCD = "High"

The 3 sided icon (fan) in the LCD = "Low"

RELATIVE HUMIDITY SETTING:

3. Depress the ▲ / ▼ keypad to select a "relative humidity" (%RH) setting. Each depression of the keypad will increase/decrease values in increments of 5%
 The selection will appear under the SET AIR temperature. (LCD)

All of the settings on your dehumidifier are electronically controlled.

The %RH range is as follows;

- = Continuous operation (will dehumidify "non-stop")
- 30% maintains a 30% RH level
- 35% maintains a 35% RH level
- 40% maintains a 40% RH level
- 45% maintains a 45% RH level
- 50% maintains a 50% RH level
- 55% maintains a 55% RH level
- 60% maintains a 60% RH level
- 65% maintains a 65% RH level
- 70% maintains a 70% RH level
- 75% maintains a 75% RH level
- 80% maintains a 80% RH level

ROOM AIR TEMPERATURE:

4. The value (number) appearing under the "ROOM AIR" temperature represents the actual reading (humidity/temperature depending on mode selection) of the surrounding air temperature. (this number cannot be adjusted)

STARTING THE UNIT (ON/OFF)

5. Depress the "On/Off" keypad to start the unit. The green "operation" pilot light will illuminate and remain illuminated during operation.

DISPLAY KEYPAD:

6. The "Display" keypad can be depressed anytime during operation allowing you to view ambient room conditions (temperatures) in either Celsius or Fahrenheit.

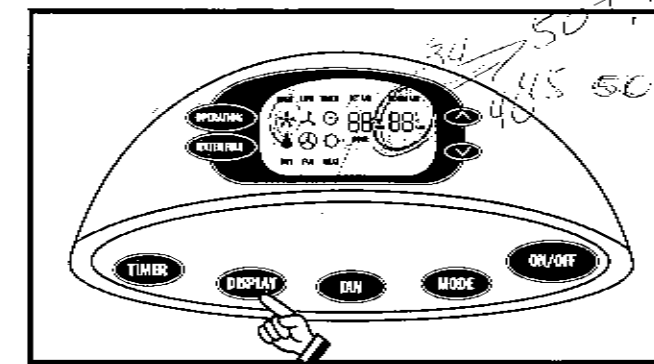

Operating Instructions (Cont.)

Fan Mode Instructions:

The fan mode helps to purify and circulate indoor air only.

Follow these steps:

1. Depress the "Mode" keypad. Each depression of the keypad will alternate through each of the optional modes. (DRY, FAN, HEAT)

NOTE: Heating mode not applicable to all models
When the "fan" icon "0" appears (in the LCD window) directly above the "FAN" mode. This indicates you have selected the fan option.

FAN SPEED SELECTION:

2. Depress the "Fan" keypad. Each depression of the keypad will alternate between the "High" and "Low" fan speed option.

The 5 sided icon (fan) in the LCD = "High"
The 3 sided icon (fan) in the LCD = "Low"

STARTING THE UNIT (ON/OFF)

3. Depress the "On/Off" keypad to start the unit.
The green "operation" pilot light will illuminate and remain illuminated during operation.

ADJUSTABLE AIR FLOW DIRECTION:

There are two adjustable air flow discharge locations on this unit. One is located on top of the Dehumidifier cabinet. (See Fig. 1)

One is located at the top of the front grill. (See Fig.1B)

4. To adjust the air flow located on top of the cabinet, press the word "PUSH" stamped on each side of the air discharge cover. The air discharge cover will rotate (open) approx. 90°. (See Fig. 1A)

To adjust the air flow located at the top of the front grill, lift the louvers up or down. It is recommended to keep the top (cabinet) air discharge cover fully open at all times during operation. (all modes) If the air discharge cover is accidentally closed during normal operation, it will not damage the unit. The air circulation will automatically discharge through the secondary adjustable air grill located at the front of the unit.

Heater Mode Instructions:

(Not applicable to all models)

NOTE: While the "heater" mode will assist in the removing the chill out of the air, depending on weather conditions and the size of the room, it is not intended to be the primary source of heat.

Two heat mode settings are available.

High = 1200 watts Heating Power
Low = 1000 watts Heating Power

HEATER SELECTION:

1. Depress the "Mode" keypad. Each depression of the keypad will alternate through each of the optional modes. (DRY, FAN, HEAT)

NOTE: Heating mode not applicable to all models
When the sunburst icon "0" appears (in the LCD window) directly above the HEAT mode. This indicates you have selected heat mode.

FAN SPEED SELECTION:

2. Depress the "Fan" keypad. Each depression of the keypad will alternate between the "High" and "Low" fan speed option.

The 5 blade (fan) icon in the LCD = "High"
The 3 blade (fan) icon in the LCD = "Low"

TEMPERATURE SELECTION:

3. Each depression of the keypad will increase/decrease temperature values in increments of 1°F. Available temperature settings range between 65°F ~ 90°F (18.3°C ~ 32.2°C)

NOTE: it is not possible to set/adjust temperatures on the Celsius scale. The temperature you select will appear under SET AIR temperature on the LCD. The Fahrenheit temperature can (temporarily) be converted to show a "Celsius" reading by depressing the "DISPLAY" keypad. The equivalent Celsius temperature will be displayed for approximately 5 seconds, then default back to the Fahrenheit scale.

STARTING THE UNIT (ON/OFF)

4. Depress the "On/Off" keypad to start the unit.
The green "operation" pilot light will illuminate and remain illuminated during operation.

Fig. 1

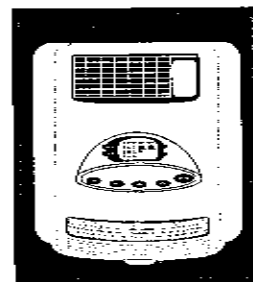
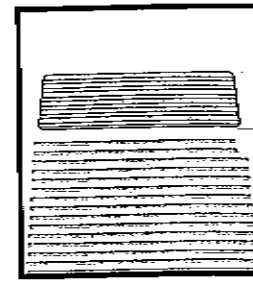

Fig. 1A



Fig. 1B



Caractéristiques

- Touches de commande douce (électronique)
- Commande d'humidité à détection automatique
- Commande de réglage pour niveau d'humidité (30%,35%,40%, 45%,50%,55%,60%,65%,70%,75%, 80%, continuuel)
- Niveaux de chauffage à réglage thermostatique (Gamme de 18.3° à 32.2°C / 65° à 90° F)
- Chauffage fournie de sortie PTC (1200 watts Haut/ 1000 watts Bas) (Le mode de chauffage ne s'applique pas à chacun des modèles)
- 2 Niveaux de vitesse de ventilateur (Haut/bas tous les modes)
- Affichage automatique LCD (Humidité / température) (Température ambiante)
- Protection par la mise en marche différée (compresseur)
- Décongélation automatique (dégivreur)
- Indicateur de réservoir plein (sonore et visuel)
- Direction réglable de circulation d'air
- Distributeur de désodorisant
- Roulettes pour le déplacement facile
- Réservoir d'eau amovible par le devant (facile à vider)
- Option d'écoulement direct
- Style arrondi européen
- Fonctionnement extrêmement silencieux

Identification des pièces de l'appareil.

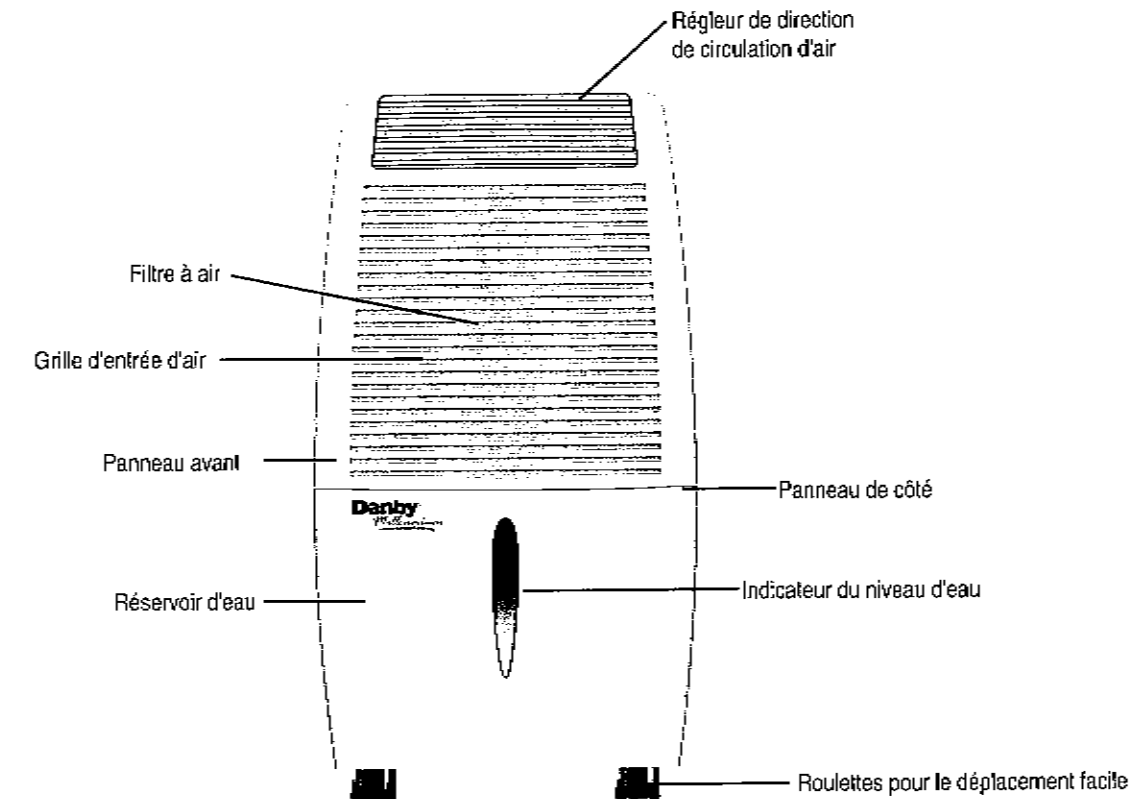

Spécifications électriques

1. Toutes les installations électriques doivent être accomplies par un technicien compétent selon les codes régionaux et nationaux. Consultez un technicien compétent si vous avez des questions au sujet des instructions suivantes.
2. Vérifiez l'alimentation disponible et trouvez les solutions à tous les problèmes d'installation de raccords électriques AVANT de commencer l'installation ou mettre l'appareil en marche.
3. Pour votre sécurité et protection, cet appareil est mis à la terre par la fiche du cordon d'alimentation lorsqu'il est branché dans une prise de courant murale appareillée. Si vous êtes incertains que les prises de courant murales de votre demeure sont mises à la terre, consultez un électricien compétent. **N'UTILISEZ PAS LES RACCORDS INTERMÉDIAIRES DE PRISE OU LES FILS DE RALLONGE ÉLECTRIQUES.**
4. La plaque signalétique de l'appareil est située sur la paroi arrière de l'appareil. Elle pourvoit les renseignements électriques et données techniques de votre appareil.
5. Pour éviter le risque de blessures corporelles, débranchez toujours l'appareil de son alimentation avant d'accomplir l'installation et/ou le service.

Table 1		
Dérivation individuelle suggérée		
	Amp. - plaque signalétique	Taille du fil AWG*
Déshumidification	6.8 to 7.5	16
Chauffage	10.4	
AWG- Jauge américaine de fils * Selon les classements de fil de cuivre à 60°C.		

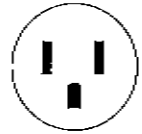
Table 2	
Types de prise et fusible	
Tension nominale	125
Ampères	15
Prise de courant	
Fusible	15
Fusible à retardement (ou disjoncteur)	Type à prise

Spécifications de l'appareil:	DDR301	DDR401	DDR408H	DDR503H
Capacité de déshumidification	30Pints (14L/24HrS)	40Pints (19L/24HrS)	40Pints (19L/24HrS)	50Pints (24L/24HrS)
Exigences électriques	115 Volts / 60Hz			
Alimentation électrique (watts) Déshumidification / chauffage <small>(Le mode de chauffage ne s'applique pas à chacun des modèles)</small>	640	780	800/1200	855/1200
Ampère				
• Déshumidification	7.0amps	6.8amps	7.0amps	7.5amps
• Chauffage			10.4amps	10.4amps
Ventilateur (watts)	35.5			
Circulation d'air (pi ³ /m)	140	140	130	130
Réfrigérant	R22			
Capacité du réservoir d'eau	5.7 litres. 12Pints			
Bruit de fonctionnement	50dBA			
Dimensions de l'appareil Largeur Profondeur Hauteur	13-3/4" X 13-1/2" X 25-5/8"			
Poids total	24.8 kg / 55 lb			

REMARQUE: Les spécifications peuvent changer sans préavis en raison des améliorations.

Operating Instructions (Cont.)

Timer Mode Instructions:

The timer mode offers a unique feature that will allow you to pre-program a "STOP/OFF" (only) time during all operating modes of your appliance. Programmable time settings range between 0.5hrs. ~ 24hrs.

TIMER MODE SELECTION:

1. Depress the "Timer" keypad.
When the "Timer" icon "0" appears (Flashes in the LCD window) directly below the Timer mode. This indicates you have selected to use the auto-off timer feature. To initiate a "STOP/OFF" time, you must enter a time within 5 seconds (timer icon flashing) using the ▲▼ keypads. Each depression of the st keypad will increase/decrease time settings as follows:
0.5hrs. ~ 10hrs (0.5hr increments)
10hrs. ~ 24hrs. (1hr. increments)
After an established time is set, the timer icon will stop flashing and remain on display (with the time) in the LCD window. To cancel or change a programmed time. Depress the "TIMER" keypad again (timer icon flashing) and increase/decrease/eliminate the timer setting using the ▲▼ keypads. The unit will "stop" automatically after the time has elapsed.

Air Freshener Dispenser:

Your dehumidifier features an air freshener dispenser, located next to the air flow discharge port. Fresheners are not included with the unit. These items can be purchased through your local grocery store.

Place the freshener (solid/liquid) inside the dispenser, the aroma will be disbursed with the out-going air.
See Fig. 2

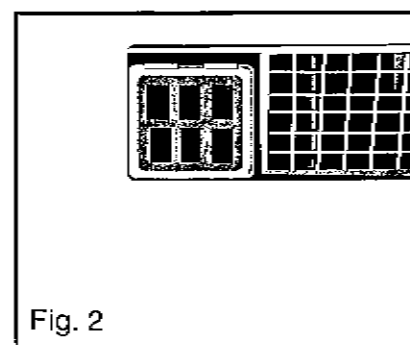

Fig. 2

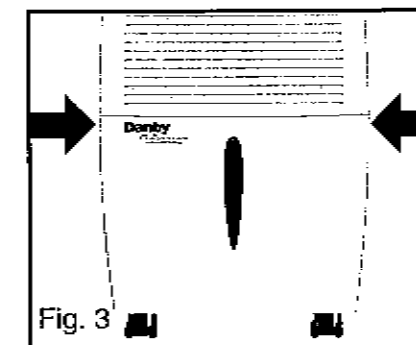

Fig. 3

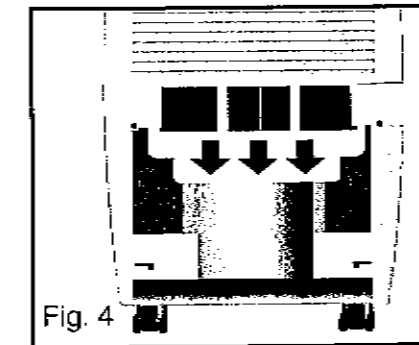

Fig. 4

Removable Air Filter:

Your dehumidifier features a removable Air Filter. This filter is located behind the front grill. Air Filters play an important role in reducing/eliminating dust/dirt particles from internal environments. A blocked/clogged air filter reduces air intake, impacting negatively on operating efficiency. To maintain maximum operating efficiency; The filter must be checked and cleaned regularly. (every 2 weeks) More frequent cleaning may be required depending upon indoor air quality. Never operate the unit without the air filter in place.

AIR FILTER REMOVAL:

1. Remove the water tank from the cabinet. See Fig.3
2. The (dark grey) air filter handle is located at the top of the water tank compartment.
3. Pull the filter handle (downward) in the direction of the arrows. See fig.4
4. Clean the filter thoroughly using vacuum cleaner or wash using luke warm water and mild detergent. Allow filter to dry before re-installing.
5. Re-install filter back to it's original position

Care and Maintenance

CAUTION: Before attempting to clean and/or service this unit, disconnect the power supply cord from any electrical power supply/outlet.

1. **DO NOT** use gasoline, benzene thinner, or any other chemicals to clean this unit, as these substances will damage/deform both plastic components and luster finish.
2. Never attempt to clean the unit by pouring water directly over any of the surface areas, as this will cause deterioration of electrical components and wiring insulation.
3. Use only a mild dishwashing detergent, lukewarm water and a soft cloth to wipe the exterior surface of the unit.

Direct Drain Feature:

This dehumidifier is featured with a standard (1" garden hose) direct drain connection, located at the rear of the cabinet. The direct drain hose is not included with the unit. It can be purchased through any local hardware store. The direct drain feature is intended for use in basements inclusive of a floor drain only.

NOTE: Do not attempt to operate the direct drain feature above floor level.

CONNECTING THE DIRECT DRAIN:

1. Remove (unscrew) the drain cap from the direct drain connection at the rear of the unit. (See Fig.1)
2. Install the required length of garden hose directly onto the direct drain connection.
3. Remove the internal water tank from the cabinet.
4. Re-install the drain cap (removed earlier) onto the internal drain connection, located on the upper left corner (ceiling) of the water tank compartment. (See Fig. 2)

Fig.1

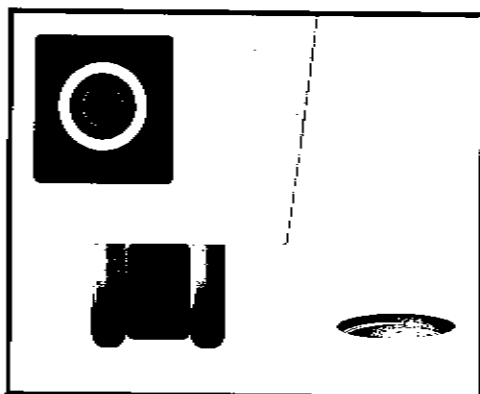

5. Re-install the water tank inside the cabinet. (direct drain feature will not operate unless water tank is installed inside the cabinet)
6. Position the dehumidifier as close as you can to the basement floor drain.
7. Place the open end of the garden hose directly over the floor drain.
8. Start the unit.

IMPORTANT: The internal drain connection (in the water tank compartment) must be closed for direct drain applications. Otherwise condensed water will automatically flow into the water tank. If you relocate the dehumidifier to another area of the home, (where direct draining is not possible) you must remember to "reverse" the direct drain connection. (i.e. remove drain cap from internal tank location and re-install onto external drain connection)

Storage

When the dehumidifier is not being used for long time periods, please follow these instructions.

1. Disconnect the power cord from the power supply.
2. Empty the water tank and wipe (clean) thoroughly.
3. Clean air filter thoroughly
4. Re-package the unit in the original carton.
5. Store the unit upright

Fig.2

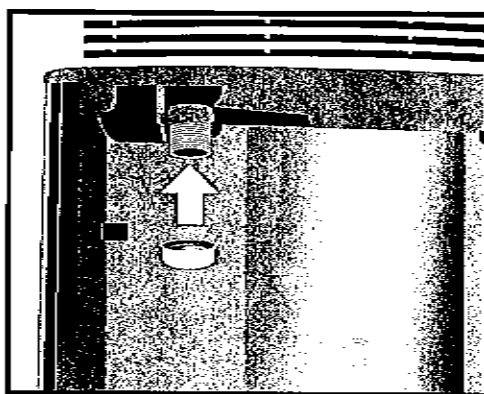

AVERTISSEMENT - REMARQUES IMPORTANTES



REMARQUE: Les instructions trouvées dans les AVERTISSEMENTS dans ce manuel ne sont pas conçues pour couvrir toutes les conditions et situations possibles qui peuvent se produire. Il faut comprendre que le bon sens, la précaution et l'attention sont des facteurs qui ne peuvent pas être incorporés dans l'appareil. Ces facteurs sont fournis par la(es) personne(s) responsable(s) pour l'installation, l'entretien, ou le fonctionnement de l'appareil. Faute d'installer, d'entretenir, et/ou faire fonctionner l'équipement selon les instructions du fabricant peut provoquer des conditions qui occasionneront des blessures corporelles et/ou du dommage à la propriété. Consultez votre marchand, représentant de service ou le fabricant au sujet des tous problèmes ou conditions que vous ne comprenez pas.

POUR VOTRE SÉCURITÉ - Pour réduire le risque d'incendie ou d'explosion, ne rangez pas ou n'utilisez pas de gazoline, ou autres vapeurs ou liquides inflammables proche de cet appareil ou tout autre appareil.

RENSEIGNEMENTS SUR L'ALIMENTATION ÉLECTRIQUE - Pour réduire le risque d'incendie, de choc électrique ou de blessures corporelles, tous les raccords et les mises à la terre électrique doivent se conformer aux plus récents codes locaux et nationaux sur les installations électriques. L'acheteur est responsable pour la vérification par un technicien compétent des fils et fusibles électriques pour confirmer qu'une puissance électrique adéquate est fournie.

Cet appareil est conçu pour le fonctionnement sur un circuit unique, polarisé, à trois fils, de bonne mise à la terre, à 120 Volt, 60 Hertz (courant alternatif), protégé par un fusible de 15 ou 20 ampères, un fusetron équivalent ou un disjoncteur.

La fiche de mise à la terre à trois lames qui se trouve sur le cordon d'alimentation doit être branchée directement dans une prise à trois tiges, polarisée et mise à la terre classifiée à 110/120 V.a.c., 15 ou 20 amp.

INSTRUCTIONS POUR LA MISE À LA TERRE: Le raccord inadéquat de l'équipement -prise de terre peut occasionner le risque d'un choc électrique. Consultez un technicien compétent si vous voulez vous assurer de la mise à la terre adéquate de votre appareil.

Cet appareil doit être mis à la terre. Dans les cas de fonctionnement inadéquat ou de panne, la mise à la terre réduit le risque de choc électrique en pourvoyant une voie de moins de résistance pour le courant électrique. Le cordon d'alimentation de cet appareil est équipé d'une fiche à 3 lames avec conducteur de mise à la terre de l'équipement. La fiche doit être branchée dans une prise murale installée d'une façon appropriée et mise à la terre selon les codes et règlements locaux.

Il ne faut pas modifier la fiche qui est fournie avec l'appareil. Si elle ne se branche pas dans la prise, une prise appropriée doit être installée par un technicien compétent.

Si l'alimentation électrique du bâtiment n'est pas celle requise par les spécifications indiquées ci-dessus, ou s'il vous faut assurer que celle-ci a une mise à la terre adéquate, faites-le vérifier par un technicien compétent ou le service électrique régional, et corrigez tous les problèmes.

Introduction

Nous sommes extrêmement reconnaissants de votre achat de l'appareil de "Confort au foyer". Votre famille est maintenant pourvue de tous les confort pour le domicile, chalet ou bureau. Ce manuel d'utilisation vous offre des renseignements pratiques pour le soin et l'entretien de votre nouvel appareil. Un appareil Danby® bien entretenu vous pourvoira plusieurs années de service sans ennui. Avant de commencer, veuillez lire attentivement toutes les instructions pour vous renseigner de tous les aspects de fonctionnement de votre appareil.

Votre déshumidificateur portatif Danby® est un appareil d'échange de traitement d'air à multi-fonctions. Sa conception vous offre les fonctions suivantes: déshumidification, chauffage, et ventilation indépendante. **REMARQUE** : Le chauffage ne s'applique pas à chacun des modèles. Cet appareil peut être facilement déplacé d'une pièce à l'autre dans votre demeure et est installé en quelques minutes.

Nous vous suggérons d'attacher une copie de votre reçu et/ou facture d'achat à cette page, ainsi que les renseignements suivants qui sont situées sur la plaque d'identification du fabricant. Elle est située sur la paroi arrière de l'appareil.

Numéro de modèle: _____

Numéro de série: _____

Date d'achat: _____

Nom du marchand et adresse: _____



Ces renseignements sont nécessaires si l'appareil exige le service et/ou pour obtenir des renseignements. Pour consulter un Représentant de service au client, composez le

1-800-26-DANBY (1-800-263-2629)

Gardez ces instructions pour la consultation au futur.



Ce symbole représente une précaution ou un avertissement

 PRÉCAUTION 
Cet appareil ne doit jamais fonctionner dans une pièce où il se trouve des personnes ou animaux que ne peuvent pas corriger une panne de l'unité. Un appareil en panne peut occasionner un chauffage de cet appareil ou une mortalité dans un espace clos, et sans surveillance.

TROUBLE SHOOTING GUIDE

Frequently, a problem is minor and a service call may not be necessary. Use this troubleshooting guide to identify possible problems you may be experiencing. If the unit continues to operate improperly, call your local Danby® Service Depot or 1-800-26-DANBY (1-800-263-2629) for assistance.

PROBLEM	POSSIBLE CAUSE
Unit will not operate.	Check power cord connection. Check electrical outlet for blown fuse. Check if water tank is full (empty). Check water tank is properly installed.
Dehumidifying capacity (moisture removal) low.	Air filter is dirty and/or blocked. Ambient room temperature too low. (below 15.5°C/60°F) Poor airflow circulation / obstruction.
Relative Humidity setting not reached after long period of operation.	Check all doors and windows are closed. Area/room is too large for the capacity of the dehumidifier.

Danby[®] LIMITED PRODUCT WARRANTY

This quality product is warranted to be free from manufacturer's defects in material and workmanship, provided that the unit is used under the normal operating conditions intended by the manufacturer.

This warranty is available only to the person to whom the unit was originally sold by Danby or by an authorized distributor of Danby, and is non-transferable.

TERMS OF WARRANTY

Plastic parts (i.e. evaporator door, door rails, covers and trays) are warranted for thirty (30) days only from purchase date, with no extensions provided.

First Year During the first year (1), any electrical parts of this product found to be defective, including any sealed system units, will be repaired or replaced, at warrantor's option, at no charge to the ORIGINAL purchaser. Consumable parts (i.e. light bulbs) are not warranted or guaranteed for any length of time.

To obtain Service Danby reserves the right to limit boundaries of "Service" due to the proximity of an Authorized Service Depot. Any appliance requiring service outside the Limited Boundaries of "Service", it will be the customer's responsibility to transport the appliance to the closest Authorized Service Depot at their own expense. Contact your dealer from whom your unit was purchased, or contact your nearest authorized Danby service depot, where service must be performed by a qualified service technician. If service is performed on the units by anyone other than an authorized service depot, or the unit is used for commercial application, all obligations of Danby under this warranty shall be at an end.

The following clause refers to single and double door refrigerators, supplied with or without a separate freezer section. Nothing within this warranty shall imply that Danby will be responsible or liable for any spoilage or damage to food or other contents of this appliance, whether due to any defect of the appliance, or its use, whether proper or improper.

EXCLUSIONS

Save as herein provided, Danby Products Limited (Canada) or Danby Products Inc. (U.S.A.), there are no other warranties, conditions, representations or guarantees, express or implied, made or intended by Danby Products Limited or its authorized distributors and all other warranties, conditions, representations or guarantees, including any warranties, conditions, representations or guarantees under any Sale of Goods Act or like legislation or statute is hereby expressly excluded. Save as herein provided, Danby Products Limited (Canada) or Danby Products Inc. (U.S.A.), shall not be responsible for any damages to persons or property, including the unit itself, howsoever caused or any consequential damages arising from the malfunction of the unit and by the purchase of the unit, the purchaser does hereby agree to indemnify and save harmless Danby Products Limited from any claim for damages to persons or property caused by the unit.

GENERAL PROVISIONS

No warranty or insurance herein contained or set out shall apply when damage or repair is caused by any of the following:

- 1) Power Failure.
- 2) Damage in transit or when moving the appliance.
- 3) Improper power supply such as low voltage, defective house wiring or inadequate fuses.
- 4) Accident, alteration, abuse or misuse of the appliance such as inadequate air circulation in the room or abnormal operating conditions, (extremely high or low room temperature).
- 5) Use for commercial or industrial purposes.
- 6) Fire, water damage, theft, war, riot, hostility, acts of God such as hurricanes, floods etc.
- 7) Service calls resulting in customer education.

Proof of purchase date will be required for warranty claims; so, please retain bills of sale. In the event warranty service is required, present this document to our AUTHORIZED SERVICE DEPOT.

Warranty Service

	With-In Canada	With-In United States
Dehumidifiers	Carry In	Carry In

Danby Products Limited
PO Box 1778, 5070 Whitehaw Road,
Guelph, Ontario, Canada N1H 6Z9
Telephone: (519) 837-0920 FAX: (519) 837-0449

07/08

Danby Products Inc.
PO Box 689, 101 Bentley Court,
Findlay, Ohio, U.S.A. 45839-0669
Telephone: (419) 425-8627 FAX: (419) 425-8629

Table des matières

	Page
Introduction	16
Avertissements et remarques importantes	17
Spécifications	18
Caractéristiques et pièces	19
Fonctions des touches de fonctionnement	20
Directives pour l'emplacement et l'installation	22
Instructions d'utilisation	23
Enlèvement du filtre à air	25
Soins et entretien	26
Directives pour le renvoi d'eau direct	26
Entreposage	26
Guide de résolution de problèmes	27
Garantie	28